

0885 2631

Digitální ultrazvuková čistička CE-5600A

Generátor produkuje vlnění s frekvencí ultrazvuku (42 000Hz). Naplníte čističku čistou vodou a do ní ponoříte předměty, které potřebujete vyčistit. Potom přístroj zapnete tlačítkem "ON/OFF". Po chvíli se začnou viditelně oddělovat nečistoty.

V porovnání s jinými podobnými výrobky oplývá tento model ultrazvukové čističky funkcí "Degas", která její velkou předností. Funkce Degas (odstranění vzduchových bublinek) Při čištění silně znečištěných a zamaštěných předmětů – stříbrných, měděných nebo mosazných je do čisticí lázně nutné přidávat chemická rozpouštědla. Tyto látky mají tendenci vytvářet malé kapky, jejichž promísení s vodou trvá dlouhou dobu. Při plnění vodou se vytváří velké množství vzduchových bublinek na stěnách nádoby. Tím je čisticí účinek v počáteční fázi redukován. Zapnutím funkce "Degas" se tyto kapky a bublinky do 30 sekund rozplynou, čímž se podstatně vylepší čisticí efekt.



VLASTNOSTI

1. Digitální nastavení, pět volitelných pracovních cyklů.
2. Nerezová čisticí nádoba.
3. Kapacita: 750ml (1,3pint)
4. Ultrazvuková frekvence: 42,000Hz
5. Bezhluchý provoz
Solid – state technologie.

PŘED POUŽITÍM ČTĚTE NÁVOD!

TENTO NÁVOD SI USCHOVEJTE!

POPIS PŘÍSTROJE

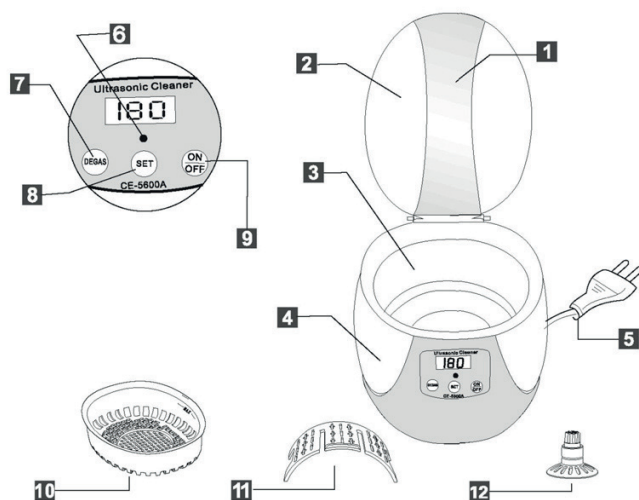

- 1) víko • 2) průhled • 3) nerez nádoba • 4) kryt • 5) el. přívod • 6) kontrolka • 7) tl. degas • 8) tlačítko pro nast. času • 9) tlačítko ON/OFF • 10) plastový košík • 11) podpěrka hodinek • 12) stojan na CD

SPECIFIKACE

Název	Digitální ultrazvuková čistička	Napájení	AC100-120V 50/60Hz AC220-240V 50/60Hz
Typ	CE-5600A	Příkon	50 W
Rozměry	208 x 161 x 145mm	Nastavení časovače	5 cyklů: (180s, 280s, 380s, 480s 90s)
Rozměry nádoby	150 x 130 x 50mm	Frekvence	42 kHz
Objem nádoby	750 ml (max.)	Hmotnost	0,97 kg

BEZPEČNOSTNÍ INSTRUKCE

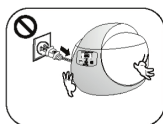

Po použití přístroje ihned odpojte od sítě.

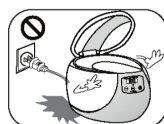

Přístroj neponořujte do vody nebo jiných kapalin.

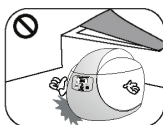

Přístroj umístěte na bezpečném místě, kde nemůže dojít pádu do vody nebo jiné kapaliny.

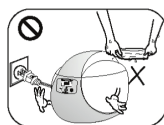

Čističku nepoužívejte v koupelně.



Přístroje se nedotýkejte, pokud spadl do vody, nejprve ji odpojte od elektrické sítě.

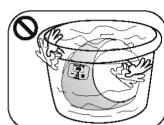

Čističku umístěte na bezpečném místě, kde nemůže dojít k jejímu pádu do vody.

Pokud přístroj nepoužíváte nebo čistíte, odpojte jej z elektrické sítě.

Čističku umístěte na bezpečném místě, kde nemůže dojít k jejímu pádu do vody. Z důvodu ochrany před tepelnými účinky jednotku na min. 3 minuty. Použitou vodu vyměňujte nejpozději po třech 480 sekundových pracovních cyklech.

Pokud je přístroj vystaven elektromagnetickému rušení, může dojít k jeho samovolnému vypnutí nebo jej naopak vypnout nelze. Tento problém je možné odstranit restartováním – odpojením a opětovným připojením k síti. Po této operaci pokračujte v obsluze dále podle tohoto návodu.

Zařízení nesmějí obsluhovat děti nebo osoby se sníženými smyslovými, fyzickými nebo duševními schopnostmi a osoby, které nejsou s jeho bezpečnou obsluhou v dostatečné míře seznámeny.

Při použití přístroje může dojít k uvolnění některých částí čištěného předmětu. Předměty, které snadno ztrácejí barvu se nedoporučují k čištění v ultrazvukové čističce. Jsou to např.: textilie, výrobky z kůže, dřeva, atd.

Čističku nepoužívejte k čištění mobilů nebo hodinek, které nejsou ve vodotěsném provedení (min. do 30m hloubky). Do čističky nevkládejte obroučky brýlí nebo umělecké výrobky vyrobené z lastur nebo želvoviny.

Výrobek nezapínejte, pokud není v nerezové nádobě voda.

BEZPEČNOSTNÍ INSTRUKCE



Čističku neumísťujte v blízkosti zdrojů tepla. Umístěte ji na suchém rovném podkladu.

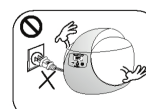

Pokud je přístroj připojen k elektrické síti, nenechávejte jej bez dozoru.

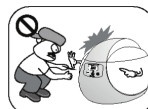

Čističku nikdy nerezabírejte – tuto činnost přenechejte kvalifikované osobě.



Nádobu nenaplňujte brusnými nebo chemicky agresivními látkami.

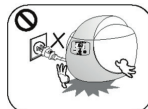

Před naplněním odpojte přístroj od sítě. Nedopusťte, aby kapalina překročila značku MAX.



Čističku neumývejte ve vodě. Hrozí nebezpečí úrazu el. proudem.



Sítového přívodu se nedotýkejte vlhkými rukama – nebezpečí úrazu el. proudem.



Při používání čističky se vždy řiďte tímto návodem. Používejte jen příslušenství, doporučené výrobcem.



Čističku nepoužívejte v prostorech, kde se vyskytují hořlavé kapaliny nebo páry nebo kyslíkové přístroje. Přívodní šňůru neodpojujte tahem za kabel, ale jedine uchopením zástrčky.

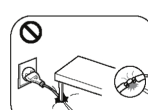

Pokud je poškozena přívodní šňůra nebo zástrčka, pokud přístroj nepracuje správně, je poškozen nebo byl vystaven vodě či vysoké vlhkosti, nechte jeho stav prověřit v autorizovaném servisním středisku.



Nikdy nezakrývejte větrací otvory a přístroj nepoužívejte, pokud je postaven na měkkém podkladu (např. postel, nebo křeslo), kde by mohly být větrací otvory zakryty. Nedopusťte, aby se do větracích otvorů dostaly jakékoli předměty, které by je mohly ucpat (vlasy, apod.).

PROCES ČIŠTĚNÍ

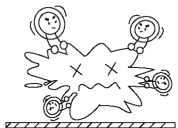

Působením ultrazvukových vln vzniká v roztoku velké množství bublinek.



Bublinky trvale implodují na povrchu čištěného předmětu.

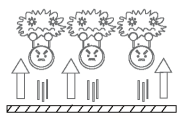

Vlivem těchto implozí dochází k rozrušování nečistoty a tyto úlomky se rozpouštějí ve vodě.

PŘEDMĚTY VHODNÉ PRO ČIŠTĚNÍ

Šperky	Brýle a hodinky	Spotřební zboží
Náhrdelníky, prsteny, náušnice, náramky, řetízký atd.	Dioptrické a sluneční brýle, náramky, hodinek, vodotěsné hodinky, atd.	Hlavičky elektrických holicích strojků, žiletky, zubní protézy, hřebeny, zubní kartáčky, atd.

CD-stojany	Kancelářské potřeby	Kovové nádobí
CD, VCD, DVD, atd.	Hroty psacích per, tiskové hlavy, zásobníky do tryskových tiskáren, razítka, atd.	Vidličky, nože, lžičky, mince, odznaky, ventily, trysky, atd.

OBSLUHA PŘÍSTROJE



Otevřete víko a naplňte nádobu dostatečně vodou.
 ⚠ Provoz bez vody může způsobit poškození čističky!



Čištěné předměty by měly být zcela ponořeny do vody. Voda v nádobě však nesmí přesahovat značku MAX.

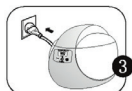

Zavřete víko a připojte přístroj do elektrické sítě.



Stiskněte tlačítko "SET" a vyberte jeden z 5 pracovních cyklů: 180s→280s→380s→480s→90s. Automatický časovač jednotky je řízen programem. Po zapnutí přístroje se vždy zobrazuje nastavení "180s" – to je nejběžnější pracovní cyklus.



Po stisku tlačítka „ON/OFF“ se spustí čisticí proces, který je indikován diodou LED. Na displeji se zobrazuje zbývající čas. Během čištění je slyšet charakteristický zvuk – to znamená, že přístroj pracuje normálně.

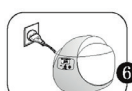

Pro aktivaci funkce "DEGAS" nejprve, po zapnutí, stiskněte tlačítko "ON/OFF". Potom stiskněte tlačítko "DEGAS" – aktivuje se funkce pro odstranění vzduchových bublinek, podle interního časovače (30 sekund). Po uplynutí tohoto času se vrátí k normálnímu provozu. Pokud je potřeba funkci "DEGAS" opakovat, stiskněte znovu toto tlačítko. Pokud potřebujete funkci "DEGAS" okamžitě zrušit, stiskněte tlačítko "DEGAS".

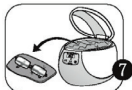

Po dosažení hodnoty času 000 se přístroj automaticky zastaví a indikační LED zhasne. Pokud je třeba provést další čištění, opakuje výše uvedené kroky. Pokud chcete během čištění přístroj vypnout, stiskněte znovu tlačítko „ON/OFF“. Dalším stisknutím tlačítka „ON/OFF“ se aktivuje program pro pokračování přerušového čištění. Pokud dále stisknete tlačítko „SET“, dojde k obnovení pracovního cyklu.



Jakmile je proces čištění u konce, odpojte přístroj a otevřete víko, abyste mohli vyjmout čištěné předměty. Potom vylijte vodu a vyčistěte nerezovou nádobu.

ZPŮSOBY ČIŠTĚNÍ

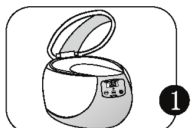

1) Běžné čištění

Při tomto způsobu čištění používejte pouze vodu z vodovodu. Čištěný předmět by měl být zcela ponořen, hladina vody však nesmí překročit označení maximální hladiny (MAX).

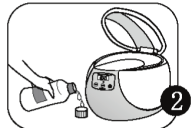

2) Čištění ze zvýšenou účinností

Při tomto způsobu čištění používejte pouze vodu z vodovodu. Čištěný předmět by měl být zcela ponořen, hladina vody však nesmí překročit označení maximální hladiny (MAX).

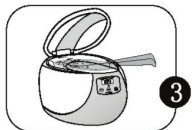

3) Čištění po částech

Větší předměty vložte do nerezové vany podle obrázku.



4) Extenzivní čištění

Pokud je třeba předměty vyčistit extenzivně nebo je sterilizovat, použijte nejprve metodu ČIŠTĚNÍ SE ZVÝŠENOU ÚČINNOSTÍ. Potom vyměňte vodu a přidejte asi 5 - 10ml tekutého mýdla (pro mytí rukou). Spusťte jednotku s pracovním cyklem 90s. Po dokončení této procedury je možné provést extenzivní čištění.

ÚDRŽBA

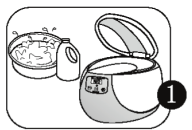

Po použití přístroje vylijte vodou a vytřete vnitřní i vnější povrch dosucha. Přístroj z důvodu nebezpečí úrazu neumývejte vodou.

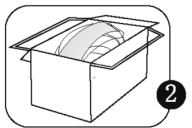

Čističku skladujte na suchém a čistém místě.

POSTUP ČIŠTĚNÍ DISKŮ

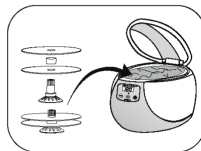

Při ručním čištění disků pomocí tkaniny může dojít k jejich poškrábání. Ultrazvuková metoda čištění je z toho důvodu optimální – během dvou minut je disk vyčištěn bez nebezpečí jeho poškození. Vložte disky (CD, VCD, DVD) do stojanu dle obrázku (současně je možné čistit až dva disky). Potom stojan s disky vložte do nerezové nádoby čističky naplněné vodovodní vodou. Pozor:

1. Nepoužívejte horkou nebo vařící vodu – mohlo by dojít k poškození potisku disků.
2. Disky je možné čistit kdykoli jsou znečištěny, neprovádějte však čištění více než 2x za sebou - mohlo by dojít k poškození potisku. Běžně by mělo jedno čištění trvat asi 90 sekund.
3. Ultrazvukovým čištěním dochází pouze k odstranění nečistot z povrchu disku. Touto metodou není možné „opravit“ poškrábané disky.

POUŽITÍ VOLITELNÉHO PŘÍSLUŠENSTVÍ

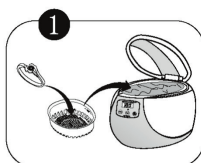

Plastový košík

Při čištění malých předmětů vložte předměty do košíku a celý košík do nádoby (tanku). Tím se sníží vzájemné tření a odírání těchto předmětů.

Poznámka: Košík je vhodný k použití pouze pro malé předměty, protože absorbuje až 30% energie ultrazvuku a tím omezuje čisticí účinek. Proto se při tomto způsobu čištění řiďte kapitolou „Extenzivní čištění“.

Kovové předměty musí být čištěny pouze v plastovém košíku a nesmí se dotýkat povrchu kovové vany, jinak dojde k poškození povrchu vany a následnému poškození čističky.

Podpěrka hodinek

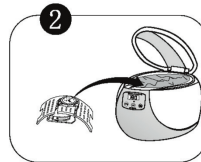

Propustnost ultrazvuku je vysoká (proto hodinky, které nejsou odolné proti ponoření do 30m a více, nevkládějte přímo do nádoby). Voda by mohla proniknout dovnitř a hodinky poškodit. Doporučuje se použít podpěrku hodinek a čistit pouze náramek, který je ponořen, zatímco hodinky jsou na hladině vody. Poznámka: Podobně jako košík i podpěrka absorbuje část energie ultrazvuku a tím omezuje čisticí účinek. Proto se při tomto způsobu čištění řiďte kapitolou „Extenzivní čištění“.